



Husqvarna®



322iHD60



Зміст

Вступ.....	2	Усунення несправностей.....	17
Безпека.....	4	Транспортування, зберігання й утилізація.....	18
Збирання.....	12	Технічні дані.....	19
Експлуатація.....	13	Декларація відповідності.....	21
ТЕХНІЧНЕ ОБСЛУГОВУВАННЯ.....	15		

Вступ

Опис виробу

Husqvarna 322iHD60 – це акумуляторні тримери для живоплоту.

Ми постійно працюємо над підвищенням вашої безпеки й ефективності роботи. По додаткову інформацію звертайтеся до свого дилера з обслуговування.

Правильне використання

Цей виріб використовується для зрізання гілок і сучків. Забороняється використовувати продукт для інших завдань.

Огляд виробу

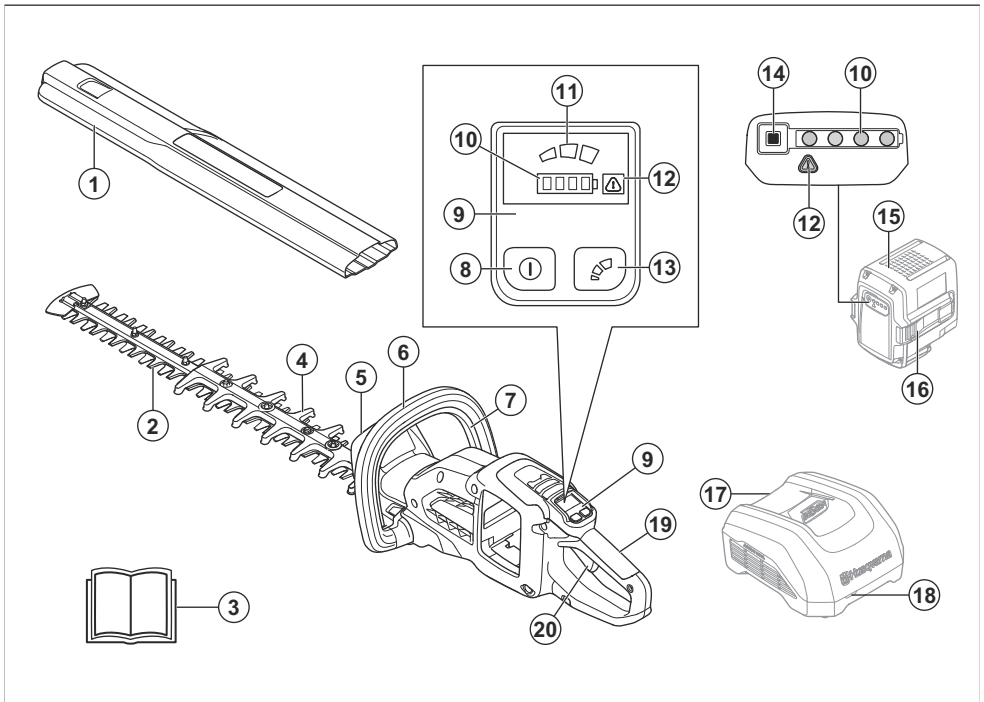

1. Чохол для транспортування
2. Ножі
3. Посібник користувача
4. Кожух ножа
5. Щиток для руки

6. Передня ручка
7. Фіксатор механічного пускового пристрою
8. Кнопка ввімкнення / вимкнення
9. Інтерфейс користувача
10. Індикатор стану акумулятора

11. Індикатор режиму
12. Індикатор попередження
13. Кнопка вибору режиму
14. Кнопка індикатора стану акумулятора
15. Акумулятор (додаткове приладдя)
16. Кнопки для виймання акумуляторної батареї
17. Заряджальний пристрій (додаткове приладдя)
18. Індикатор заряджання та помилки на зарядному пристрої
19. Задня ручка
20. Механічний пусковий пристрій

та електронного обладнання. (Лише для країн Європи.)

IPX4

Захищено від бризок води.



Не змащувати.

Зверніть увагу: У різних моделях акумулятор і зарядний пристрій можуть виглядати по-різному.

Символи на виробі



ПОПЕРЕДЖЕННЯ! Цей виріб може бути небезпечним. Необережне або неправильне використання виробу може призвести до травм або смерті оператора чи сторонніх осіб. Щоб уникнути травмування оператора чи сторонніх осіб, уважно прочитайте всі правила техніки безпеки, наведені в цьому посібнику користувача, і дотримуйтеся них. Перед початком використання виробу уважно прочитайте посібник користувача й переконайтеся, що зрозуміли всі вказівки.



Користуйтеся відповідними засобами захисту очей.



Використовуйте відповідні захисні рукавиці.



Не наближайте руки до леза.



Виріб відповідає належним вимогам директив ЄС.



Виріб чи пакування не можна утилізувати разом із побутовими відходами. Виріб і пакування слід надіслати на спеціалізоване підприємство з переробки електричного



Постійний струм.



Рівень випромінювання шуму в навколишнє середовище відповідає Директиві ЄС. Рівень випромінювання шуму виробу вказано в розділі «Технічні дані» й на паспортній табличці.

yyuuwwxxxx

На табличці з паспортними даними вказано серійний номер, де **yyuu** – це рік виготовлення, **ww** – тиждень виготовлення, а **xxxx** – порядковий номер.

Зверніть увагу: Інші позначення на виробі відповідають вимогам сертифікації для певних ринків.

Пошкодження виробу

Ми не несемо відповідальності за пошкодження, якщо:

- виріб було неправильно відремонтовано;
- виріб було відремонтовано із використанням деталей, виготовлених не виробником або не затверджених ним;
- виріб обладнано аксесуаром, виготовленим не виробником або не затвердженим ним;
- виріб було відремонтовано в неавторизованому сервісному центрі або неавторизованою компанією;

Підтримка

Щодо підтримки виробу, перейдіть до розділу підтримки на стор. , щоб отримати доступ до інструкцій, посібників з усунення несправностей або скористатися порталом самообслуговування та помічником з обслуговування виробу Husqvarna (якщо вони доступні на вашому ринку). Із запитаннями щодо додаткової підтримки виробу звертайтеся до дилера з обслуговування компанії Husqvarna.

Визначення щодо безпеки

Попередження, застереження й примітки служать для наголошення на особливо важливих положеннях посібника.



ПОПЕРЕДЖЕННЯ: Вказує на те, що в разі порушення інструкцій, наведених у цьому посібнику, існує небезпека поранення або смерті оператора чи інших осіб, що знаходяться поруч.



УВАГА: Вказує на те, що в разі порушення інструкцій, наведених у цьому посібнику, існує небезпека пошкодження виробу, інших матеріалів або навколишніх об'єктів.

Зверніть увагу: Використовується для надання додаткової інформації щодо певної ситуації.

Загальні вказівки з техніки безпеки під час роботи з електроінструментами



ПОПЕРЕДЖЕННЯ: Прочитайте всі вказівки з техніки безпеки та інші інструкції, надані разом із цим виробом. Недотримання наведених далі інструкцій може призвести до ураження електричним струмом, пожежі та/або тяжких травм.

Збережіть усі попереджувальні знаки та інструкції для їх використання в майбутньому.

Зверніть увагу: Термін «електроінструмент», що використовують у вказівках з техніки безпеки, стосується електроінструмента, який працює від електромережі (з кабелем живлення), або електроінструмента, який працює на акумуляторі (без кабелю живлення).

Безпека в робочій зоні

- Забезпечуйте порядок та добре освітлення в робочій зоні. Безлад і погане освітлення можуть призвести до нещасних випадків.
- Не використовуйте електроінструмент у вибухонебезпечних місцях, де є горючі рідини, газу або пил. Електроінструменти створюють іскри, які можуть підпалити пил або пари.

- Під час використання електроінструмента тримайте на відстані дітей та інших осіб. Ви можете відволіктися та втратити контроль.

Безпека під час використання електроінструментів

- Штепсельні вилки електроінструмента повинні підходити до розетки. У жодному разі не змінюйте вилку будь-яким чином. Не використовуйте вилки-перехідники разом із заземленими електроінструментами. Незмінні вилки та відповідні розетки зменшують ризик враження електричним струмом.
- Уникайте тілесного контакту із заземленими поверхнями, такими як труби, радіатори, кухонні плити та холодильники. Існує підвищений ризик враження електричними струмом, якщо ваше тіло заземлене.
- Не допускайте потрапляння дощової води або вологи на електроінструменти. Потрапляння води у виріб збільшує загрозу ураження електричним струмом.
- Використовуйте кабель лише за призначенням. За жодних умов не використовуйте кабель для перенесення чи перетягування електроінструмента й не тягніть за нього, щоб вийняти вилку з розетки. Тримайте кабель подалі від джерела тепла, мастила, гострих країв або рухомих деталей. Пошкодження чи заплутаний кабель збільшує ризик враження електричним струмом.
- Якщо Ви працюєте з електроінструментом під відкритим небом, використовуйте тільки кабелі-подовжувачі, які призначені для робіт під відкритим небом. Використання кабелю, придатного для застосування надворі, зменшує ризик ураження електричним струмом.
- Якщо не можна уникнути експлуатації електроінструмента в умовах вологості, використовуйте автоматичний запобіжний вимикач, що спрацює при появі струму витоку. Використання ПЗВ знижує ризик ураження електричним струмом.

Особиста безпека

- Будьте уважні під час використання електроінструмента й керуйтеся здоровим глуздом. Не використовуйте електроінструмент, коли ви стомлені або перебуваєте під впливом наркотиків, алкоголю або лікарських засобів. Одна мить неуважності під час використання електроінструмента може призвести до серйозних травм.
- Використовуйте засоби індивідуального захисту. Обов'язково необхідно користуватися засобами захисту для очей. Захисне спорядження,

наприклад респіратор, черевики з нековзною підошвою, каска або захисні навушники за використання у відповідних умовах зменшують ризик травмування.

- **Запобігайте випадковому запуску.** Переконайтеся, що вимикач перебуває у вимкненому положенні, перш ніж підключати електроінструмент до джерела живлення й/або акумуляторного блока, піднімати або переносити його. Якщо під час перенесення електроінструмента ви тримаєте палець на перемикачі або підключаєте пристрій до електроживлення, коли перемикач перебуває в положенні «увімкнено», це може призвести до нещасного випадку.
- **Перед вмиканням електроінструменту вийміть регульовані інструменти або гайковий ключ.** Інструмент або ключ, які знаходяться в частині електроінструмента, що обертається, можуть призвести до травм.
- **Не тягніться.** Завжди дотримуйтеся належних дистанцій і балансування. Завдяки цьому ви зможете краще контролювати електроінструмент у несподіваних ситуаціях.
- **Одягайтеся правильно.** Не вдягайте просторий широкий одяг, не надягайте на себе ювелірні вироби. Тримайте волосся й одяг подалі від рухомих частин. Просторий широкий одяг, ювелірні вироби або довге волосся можуть потрапити в рухомі деталі.
- **У разі наявності обладнання з видалення й збору пилу переконайтеся в тому, що воно під'єднано та використовується правильно.** Використання обладнання для збору пилу зменшує ризики, поєднані з пилом.
- **Досвід роботи, набутий упродовж регулярного використання цього виробу, не є підставою для недбалой експлуатації виробу й нехтування технікою безпеки.** Необережні дії можуть миттєво призвести до тяжких травм.

Експлуатація та догляд за електроінструментом

- **Не прикладайте силу до електроінструмента.** Вибирайте електроінструмент, що підходить для ваших потреб. Електроінструмент краще, безпечніше та швидше виконає ту роботу, для якої він призначений.
- **Не використовуйте електроінструмент, якщо вимикач не працює.** Будь-який електроінструмент, яким неможливо керувати за допомогою вимикача, є небезпечним та підлягає ремонту.
- **Перед тим як виконувати будь-які налаштування, замінювати приладдя або залишати інструмент на зберігання, витягніть штекер із розетки живлення й / або знімний акумуляторний блок з електроінструмента.** Такі запобіжні заходи зменшують ризик ненавмисного запуску електроінструмента.

- **Вимкнені електроінструменти зберігайте в недоступному для дітей місці й не дозволяйте користуватися ними особам, які не ознайомилися з роботою електроінструмента або з цією інструкцією.** Електричні інструменти становлять небезпеку в руках невідготовлених користувачів.
- **Виконуйте технічне обслуговування електроінструментів і приладдя.** Перевіряйте електроінструмент на предмет зміщення чи вигину рухомих деталей, поломом деталей та будь-якого іншого стану, що може негативно позначитися на його роботі. У разі пошкодження відремонтуйте електроінструмент, перш ніж користуватися ним. Багато нещасних випадків виникають унаслідок недостатнього технічного обслуговування електричних інструментів.
- **Підтримуйте різальні елементи нагостреними й чистими.** Різальні елементи, що добре обслуговуються та мають гострі різальні кромки, будуть легше керуватися та з меншою імовірністю будуть заклинані.
- **Використовуйте електроінструмент, приладдя та різці у відповідності з цією інструкцією, враховуючи умови та характер роботи, яку потрібно виконати.** Використання електроінструмента для виконання непередбачених операцій може призвести до небезпечної ситуації.
- **Рукоятки та поверхні для тримання мають бути сухими, чистими й знежиреними.** Неможливо надійно тримати інструмент за слизькі рукоятки чи інші поверхні або керувати ним у непередбачених ситуаціях.

Використання інструментів з акумуляторною батареєю та догляд за ними

- **Заряджати акумулятор треба виключно за допомогою заряджального пристрою, зазначеного виробником.** Використання заряджального пристрою, призначеного для роботи з акумуляторами одного типу, з акумуляторами іншого типу може призвести до пожежі.
- **Використовуйте електроінструмент лише з призначеними для нього батареями.** Використання акумуляторних батарей інших типів може призвести до травмування чи пожежі.
- **Якщо акумуляторний блок не використовується, слід тримати його подалі від металевих предметів, таких як скріпки, монети, ключі, цвяхи, гвинти й інші дрібні металеві предмети, які можуть з'єднати один контакт батареї з іншим.** Замикання контактів акумулятора може призвести до опіків або пожежі.
- **У разі неправильного застосування з акумулятора може випліскуватися рідина; уникайте контакту з нею.** При випадковому контакті промийте місце контакту водою. В разі потраплення рідини в очі на додаток до їхнього інтенсивного

промивання зверніться по медичну допомогу. Рідина з акумуляторної батареї може викликати подразнення та опіки.

- **Не використовуйте пошкоджені чи змінені акумуляторний блок або інструмент.** Із пошкодженими чи видозміненими батареями може статися непередбачуване: вони можуть зайнятися, вибухнути або створити інший ризик травмування оператора.
- **Захищайте акумуляторний блок та інструмент від вогню й надмірних температур.** Під впливом вогню або температури понад 130 °C (265 °F) вони можуть вибухнути.
- **Дотримуйтеся всіх інструкцій із заряджання й не заряджайте акумуляторний блок чи інструмент поза межами діапазону температур, зазначеного в інструкціях.** Неналежне заряджання, зокрема за температури поза межами зазначеного діапазону, може пошкодити акумулятор і підвищує ризик займання.

Обслуговування

- **Сервісне обслуговування електроінструмента повинен виконувати кваліфікований майстер із використанням лише ідентичних запасних частин.** Це гарантуватиме підтримання безпечної роботи електроінструмента.
- **За жодних умов не виконуйте технічне обслуговування пошкоджених акумуляторних блоків.** Технічне обслуговування акумуляторних блоків мають виконувати лише спеціалісти виробника або повноваженого постачальника послуг.

Загальні правила безпеки під час роботи з тримером для живоплоту.

- **Тримайте лезо подальше від себе. Не прибирайте зрізаний матеріал та не тримайте матеріал для зрізання, коли леза рухаються.** Після переведення вимикача у вимкнене положення леза продовжують рухатися. Втрата уваги під час експлуатації тримера для живоплоту може призвести до серйозної травми.
- **Переносьте тример для живоплоту за ручку та із зупиненим лезом і стежте за тим, щоб не ввімкнувся вимикач живлення.** Правильне перенесення тримера для живоплоту знижує ризик ненавмисного запуску пристрою та травмування лезами.
- **Під час транспортування або зберігання тримера для живоплоту завжди надягайте кожух на лезо.** Належне поводження з тримером для живоплоту знизить ризик травмування лезами.
- **Під час видалення застряглих обрізків або обслуговування пристрою всі вимикачі електроживлення повинні бути у вимкненому положенні, а акумуляторний блок має бути знято або від'єднано.** Несподіваний запуск тримера для живоплоту під час видалення застряглих обрізків

чи обслуговування може призвести до тяжких травм.

- **Під час видалення застряглих обрізків або обслуговування пристрою всі вимикачі електроживлення повинні бути у вимкненому положенні, а пристрій блокування в заблокованому положенні.** Несподіваний запуск тримера для живоплоту під час видалення застряглих обрізків чи обслуговування може призвести до тяжких травм.
- **Тримайте тример для живоплоту тільки за призначені для цього ізольовані поверхні, оскільки лезо може торкатися прихованої проводки.** Леза, які торкаються кабелів під напругою, можуть проводити напругу до відкритих металевих деталей тримера, що може призвести до ураження оператора струмом.
- **Тримайте всі силові кабелі подальше від зони різання.** Під час роботи можна не помітити силові кабелі в кущах і випадково перерізати їх лезом.
- **Не використовуйте тример для живоплоту за складних погодних умов, особливо під час грози.** Недотримання цієї вимоги підвищує ризик ураження блискавкою.

Загальні правила техніки безпеки



ПОПЕРЕДЖЕННЯ: Перш ніж розпочати використання виробу, уважно прочитайте наведені нижче попередження.

- Виймайте акумулятор, щоб уникнути випадкового вмикання виробу.
- У разі неправильного або недбалого використання цей виріб може становити небезпеку. Він може спричинити серйозні травми або загибель оператора чи сторонніх осіб.
- Не використовуйте виріб у разі зміни його початкових технічних характеристик. Не замінюйте деталі виробу без дозволу виробника. Використовуйте лише сертифіковані виробником деталі. Неправильне технічне обслуговування може призвести до травм або смерті.
- Перевірте виріб перед використанням. Див. *Дії перед початком роботи з виробом на сторінці 13* і **ТЕХНІЧНЕ ОБСЛУГОВУВАННЯ** на сторінці 15. Не використовуйте виріб, який пошкоджений або не працює належним чином. Вживайте заходи техніки безпеки та дотримуйтеся вказівок із технічного обслуговування, наведених у цьому посібнику.
- Необхідно наглядати за дітьми, щоб вони не гралися з цим виробом. Ніколи не дозволяйте дітям або невідготовленим людям використовувати виріб і / або акумулятор чи здійснювати його технічне обслуговування. Вік користувача може регламентуватися місцевими законами.

- Зберігайте виріб у закритому приміщенні, куди не матимуть доступу діти й особи без належної підготовки.
- Зберігайте акумулятор у недосяжному для дітей місці.
- За жодних обставин не змінюйте конструкцію виробу без дозволу виробника. Використовуйте лише оригінальні приладдя. Застосування недозволених модифікацій чи приладдя може призвести до тяжкої чи смертельної травми користувача чи інших осіб.

Зверніть увагу: Дотримуйтеся вимог державних чи місцевих норм, що стосуються поводження з пристроєм.

Правила техніки безпеки під час використання виробу



ПОПЕРЕДЖЕННЯ: Перш ніж розпочати використання виробу, уважно прочитайте наведені нижче попередження.

- Якщо виникне ситуація, коли ви не певні щодо своїх подальших дій, слід спитати поради у фахівця. Зв'яжіться з продавцем або центром обслуговування. Намагайтеся не робити того, що, на вашу думку, ви зробите не в змозі.
- У жодному разі не користуйтеся виробом, якщо ви втомлені, перебуваєте під впливом алкоголю, наркотиків, лікарських засобів чи будь-яких інших речовин, що можуть вплинути на ваш зір, зосередженість, свідомість чи координацію рухів.
- Тримайте лезо подалі від себе. Не прибирайте зрізаний матеріал та не тримайте матеріал для зрізання, коли леза торкаються. Після переведення вимикача у вимкнене положення леза продовжують рухатися. Втрата уваги під час експлуатації тримера для живоплоту може призвести до серйозної травми.
- Робота за несприятливих погодних умов утомлює і часто створює додаткову небезпеку. Не рекомендовано використовувати виріб у дуже погану погоду, наприклад у густий туман, під час зливи, сильного вітру чи холоду, коли існує ризик блискавки тощо, адже це створює додаткову небезпеку.
- Не використовуйте тример для живоплоту за складних погодних умов, особливо під час грози. Недотримання цієї вимоги підвищує ризик ураження блискавкою.
- Несправні леза збільшують ризик нещасних випадків.
- Не дозволяйте дітям використовувати виріб чи перебувати біля нього. Оскільки виріб запусити не важко, діти можуть це зробити, якщо залишити їх без нагляду. Це може означати ризик тяжкої травми. Якщо виріб знаходиться без нагляду, слід від'єднувати акумулятор.
- Подбайте, щоб під час роботи в радіусі 15 метрів навколо не було людей і тварин. Коли в одному місці працюють декілька користувачів, безпечна відстань між ними має становити принаймні 15 метрів. Інакше існує ризик серйозного травмування. Якщо хтось підійде, негайно вимкніть пристрій. Ніколи не повертайте виріб, не перевіривши, чи не стоїть хтось за спиною.
- Переконайтеся, що люди, тварини чи будь-що інше не перешкоджатиме вам під час користування виробом і не постраждають від різальної насадки або предметів, які можуть відскочити від неї. Не користуйтеся виробом, якщо в разі нещасного випадку немає можливості покликати когось на допомогу.
- Завжди перевіряйте робочу зону. Приберіть усе сміття на кшталт каміння, розбитого скла, цвяхів, сталевих дровів, мотузок тощо, які можуть відскочити чи намотатися на різальну насадку.
- Переконайтеся, що ви можете безпечно стояти й рухатися. Перевірте, чи немає навколо можливих перешкод (коріння, каміння, гілок, ровів тощо) на випадок, якщо треба буде різко переміститися. Будь-де дуже уважні, працюючи на схилах.
- Завжди зберігайте рівновагу й стійке положення. Не тягніться.
- Тримайте тример для живоплоту тільки за призначені для цього ізольовані поверхні, оскільки лезо може торкатися прихованої проводки. Леза, які торкаються кабелів під напругою, можуть проводити напругу до відкритих металевих деталей тримера, що може призвести до ураження оператора струмом.
- Тримайте всі силові кабелі подалі від зони різання. Під час роботи можна не помітити силові кабелі в кущах і випадково перерізати їх лезом.
- Перш ніж перейти в інше місце, вимикайте виріб. Коли виріб не використовується, установлюйте на нього чохол для транспортування.
- Не кладіть виріб на землю, якщо ви не вимкнули його й не витягли з нього акумулятор. Не залишайте виріб без нагляду, якщо він увімкнений.
- Переносьте тример для живоплоту за ручку та із зупиненим лезом і стежте за тим, щоб не ввімкнувся вимикач живлення. Правильне перенесення тримера для живоплоту знижує ризик ненавмисного запуску пристрою та травмування лезами.
- Під час транспортування або зберігання тримера для живоплоту завжди надягайте кожух на лезо. Належне поводження з тримером для живоплоту знизить ризик травмування лезами.
- Переконайтеся, що під час увімкнення виробу одяг або частини тіла не торкаються різальної насадки.
- Під час видалення застряглих обрізків або обслуговування пристрою всі вимикачі

електроживлення повинні бути у вимкненому положенні, а акумуляторний блок має бути знято або від'єднано. Несподіваний запуск тримера для живоплоту під час видалення застряглих обрізків чи обслуговування може призвести до тяжких травм.

Зверніть увагу: Наведене вище попередження не застосовується до машин із вбудованими акумуляторами.

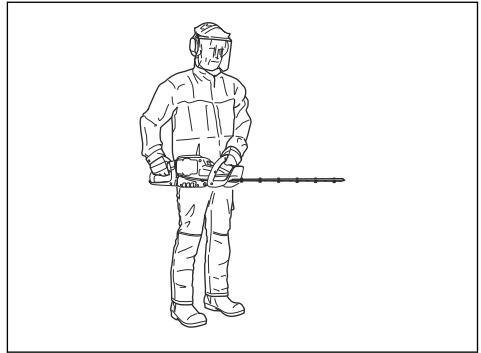

Засоби індивідуального захисту



ПОПЕРЕДЖЕННЯ: Перш ніж розпочати використання виробу, уважно прочитайте наведені нижче попередження.

- Під час роботи з виробом завжди використовуйте сертифіковані засоби індивідуального захисту. Засоби індивідуального захисту не можуть повністю усунути небезпеку травмування, але в разі нещасного випадку знизять ступінь тяжкості травми. Дозвольте дилеру допомогти вам із вибором підходящого обладнання.
- Надягайте захисний шолом у місцях, де є небезпека падіння предметів.
- Тривала робота в умовах сильного шуму може призвести до порушень слуху. Загалом акумуляторні вироби відносно тихі, однак поєднання рівня шуму та тривалого використання може призвести до погіршення слуху. У разі тривалого використання виробу компанія Husqvarna рекомендує операторам використовувати захисні навушники. Оператори, які використовують виріб довго та постійно, повинні регулярно перевіряти свій слух.



ПОПЕРЕДЖЕННЯ: Захисні навушники обмежують здатність чути звуки й попереджувальні сигнали.

- Користуйтеся відповідними засобами захисту очей. У разі використання захисної маски необхідно додатково вдягати схвалені захисні окуляри. Схвалені захисні окуляри повинні відповідати стандарту ANSI Z87.1 в США чи EN 166 у країнах ЄС.

- Для захисту обличчя використовуйте маску. Для захисту очей маски недостатньо.



- За потреби використовуйте рукавиці, наприклад якщо необхідно приєднати, оглянути або почистити різальне обладнання.
- Використовуйте міцні черевики або чоботи з нековзною підошвою.
- Використовуйте одяг, виготовлений із міцної тканини. Завжди використовуйте довгі штани з міцної тканини й сорочку з довгими рукавами. Уникайте надто просторого одягу, який може зачепитися за сучки або гілки. Не надягайте на час роботи прикраси, короткі штани, сандалії, а також не ходіть босоніж. Заколюйте волосся вище рівня плечей.



- Тримайте під рукою аптечку.



Запобіжне обладнання на виробі



ПОПЕРЕДЖЕННЯ: Перш ніж розпочати використання виробу, уважно прочитайте наведені нижче попередження.

У цьому розділі описано засоби безпеки виробу, його призначення, а також порядок виконання перевірок і технічного обслуговування, необхідний для забезпечення його правильною роботою. Див. інструкції в розділі *Огляд виробу на сторінці 2* щодо розташування цих деталей на виробі.

Термін служби виробу може зменшитись, а безпека виникнення нещасних випадків збільшиться, якщо його технічне обслуговування виконується неправильно або якщо обслуговування та / або ремонт виконуються непрофесійно. Для отримання додаткової інформації зверніться до найближчого сервісного дилера.



ПОПЕРЕДЖЕННЯ:

Не використовуйте виріб із пошкодженими елементами захисту. Захисне обладнання виробу потрібно перевіряти й здійснювати його технічне обслуговування згідно з указівками, поданими в цьому розділі. Якщо виріб не відповідає хоча б одній із вимог перевірки, зверніться до центру обслуговування для ремонту.



УВАГА:

Щоб проводити обслуговування та роботи з ремонту, потрібно мати спеціальну підготовку. Це особливо стосується захисного обладнання інструмента. Якщо інструмент не відповідає принаймні одній із вимог перевірки, що наведені нижче, зверніться до працівника центру обслуговування. Купуючи будь-який наш виріб, ви отримуєте гарантію на професійний ремонт та обслуговування. Якщо продавець, у якого ви купуєте інструмент, не надає послуг з обслуговування, дізнайтеся в нього, де знаходиться найближчий центр обслуговування.

Перевірка інтерфейсу користувача

1. Натисніть і утримуйте кнопку ввімкнення / вимкнення (A).

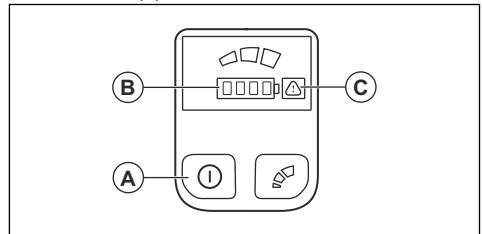

- a) Коли світлодіодний індикатор (B) горить, це означає, що виріб увімкнено.
 - b) Коли світлодіодний індикатор (B) не горить, це означає, що виріб вимкнено.
2. Якщо попереджувальний індикатор (C) горить або блимає, див. *ТЕХНІЧНЕ ОБСЛУГОВУВАННЯ на сторінці 15*.

Перевірка механічного пускового пристрою та його фіксатора

1. Натисніть кнопку ввімкнення / вимкнення, щоб увімкнути пристрій.

- Зсуньте фіксатор механічного пускового пристрою вгору.

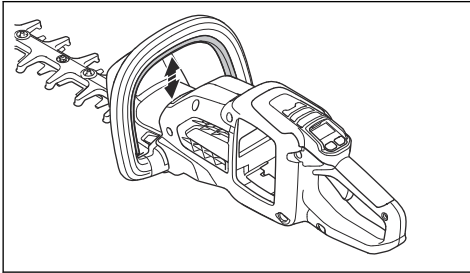

- Потім зсуньте механічний пусковий пристрій угору й подайте максимальну потужність.

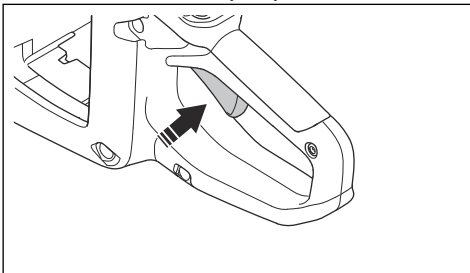

- Відпустіть механічний пусковий пристрій і переконайтеся, що зворотна пружина працює правильно. Лезо має зупинитися менш ніж за 1 секунду.
- Натисніть кнопку ввімкнення / вимкнення, щоб вимкнути пристрій.
- Виконайте кроки 1 і 2.
- Відпустіть фіксатор механічного пускового пристрою й переконайтеся, що зворотна пружина фіксатора механічного пускового пристрою працює правильно. Лезо має зупинитися менш ніж за 1 секунду.

Перевірка захисту руки

Захист руки запобігає випадковому контакту з лезами.

- Натисніть кнопку ввімкнення / вимкнення та утримуйте її, доки пристрій не вимкнеться.
- Вийміть акумулятор.
- Переконайтеся в тому, що захист руки встановлено правильно.
- Огляньте захист руки на наявність пошкоджень.

Перевірка лез і кожуха ножа

- Натисніть кнопку ввімкнення / вимкнення та утримуйте її, доки пристрій не вимкнеться.
- Вийміть акумулятор.
- Надягніть захисні рукавиці.

- Переконайтеся, що на лезах (A) і кожусі лез (B) відсутні пошкодження й викривлення. Замініть леза й кожухи ножа, якщо вони пошкоджені або зігнуті.

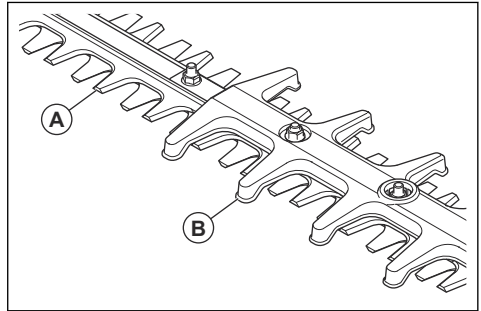

Заходи безпеки під час роботи з акумуляторами



ПОПЕРЕДЖЕННЯ: Перш ніж розпочати використання виробу, уважно прочитайте наведені нижче попередження.

- Не використовуйте пошкоджені чи змінений акумуляторний блок або інструмент. Пошкоджені або змінені акумулятори можуть вести себе непередбачувано: вони можуть зайнятися, вибухнути або іншим чином травмувати оператора.
- Бережіть акумуляторний блок та інструмент від вогню й надмірних температур. Під впливом вогню або температури понад 130 °C пристрій чи акумуляторний блок можуть вибухнути.

Зверніть увагу: Еквівалентом зазначеної вище температури 130 °C у градусах Фаренгейта є 265 °F.

- Дотримуйтеся всіх інструкцій із заряджання та не заряджайте акумуляторний блок чи інструмент поза межами діапазону температур, зазначеного в інструкціях. Неправильне заряджання або заряджання поза межами зазначеного температурного діапазону може пошкодити акумулятор і підвищує ризик займання.
- Використовуйте лише акумулятори, схвалені Husqvarna. Див. *Схвалені акумулятори на сторінці 20*. Акумулятор програмно закодований.
- Використовуйте акумулятори, схвалені Husqvarna, лише для живлення відповідних виробів Husqvarna. Щоб уникнути травмування, заборонено використовувати акумулятор як джерело живлення для інших приладів.
- Небезпека враження електричним струмом. Заборонено під'єднувати клеми акумулятора до ключів, монет, гвинтів або інших металевих

предметів. Це може призвести до короткого замикання в акумуляторі.

- Не використовуйте одноразові акумулятори.
- Заборонено вставляти предмети у вентиляційні отвори акумулятора.
- Тримайте акумулятор подалі від прямих сонячних променів, джерел тепла й відкритого вогню. Акумулятор може призвести до опіків та/або хімічних опіків.
- Бережіть акумулятор від дощу та вологи.
- Захищайте акумулятор від впливу мікрохвиль чи високого тиску.
- Заборонено розбирати чи ламати акумулятор.
- У разі витікання рідини з акумулятора стежте, щоб вона не потрапила на тіло чи в очі. Якщо рідина потрапила на шкіру, промийте уражену ділянку великою кількістю води з милом та зверніться по медичну допомогу. Якщо рідина потрапила в очі, не слід їх терти; натомість промивайте їх водою протягом щонайменше 15 хвилин та зверніться по медичну допомогу.
- Акумулятор можна використовувати за температури від $-10\text{ }^{\circ}\text{C}$ до $40\text{ }^{\circ}\text{C}$.
- Заборонено мити батарею чи заряджальний пристрій водою. Див. *Чищення виробу, акумулятора й зарядного пристрою на сторінці 16*.
- Не користуйтеся пошкодженим акумулятором.
- Зберігайте акумулятори подалі від металевих предметів на кшталт цвяхів, гвинтів чи ювелірних виробів.
- Тримайте акумулятор подалі від дітей.

Заходи безпеки під час роботи із зарядним пристроєм



ПОПЕРЕДЖЕННЯ: Перш ніж розпочати використання виробу, уважно прочитайте наведені нижче попередження.

- Не використовуйте пошкоджений чи змінений акумуляторний блок або інструмент. Пошкоджені або змінені акумулятори можуть вести себе непередбачувано: вони можуть зайнятися, вибухнути або іншим чином травмувати оператора.
- Бережіть акумуляторний блок та інструмент від вогню й надмірних температур. Під впливом вогню або температури понад $130\text{ }^{\circ}\text{C}$ пристрій чи акумуляторний блок можуть вибухнути.

Зверніть увагу: Еквівалентом зазначеної вище температури $130\text{ }^{\circ}\text{C}$ у градусах Фаренгейта є $265\text{ }^{\circ}\text{F}$.

- Дотримуйтеся всіх інструкцій із заряджання та не заряджайте акумуляторний блок чи інструмент поза межами діапазону температур, зазначеного

в інструкціях. Неправильне заряджання або заряджання поза межами зазначеного температурного діапазону може пошкодити акумулятор і підвищує ризик займання.

- Через недотримання правил техніки безпеки може виникнути ризик ураження електричним струмом або короткого замикання.
- Використовуйте тільки непошкоджені сертифіковані електричні розетки із заземленням.
- Заборонено використовувати будь-які інші зарядні пристрої, окрім того, що йде в комплекті до виробу. Схвалені акумулятори Husqvarna слід заряджати лише за допомогою схвалених зарядних пристроїв Husqvarna.
- Заборонено розбирати зарядний пристрій.
- Не користуйтеся пошкодженим зарядним пристроєм.
- Заборонено підіймати зарядний пристрій, тримаючи його за шнур живлення. Щоб від'єднати зарядний пристрій від настінної розетки, витягніть штепсельну вилку. У жодному разі не тягніть за шнур живлення.
- Пильнуйте, щоб усі кабелі та подовжувальні шнури були якомога далі від води, оливи й гострих кутів. Переконайтеся, що кабелі не здавлено дверима, огорожею або іншими предметами.
- Заборонено використовувати зарядний пристрій поблизу легкозаймистих або корозійних матеріалів. Переконайтеся в тому, що зарядний пристрій нічим не накритий. При появі диму чи вогню витягніть штепсель зарядного пристрою з розетки.
- Заряджати акумулятор слід тільки в добре провітрюваних приміщеннях та подалі від сонячного світла. Не заряджайте акумулятор надворі. Не заряджайте акумулятор у вологому середовищі.
- Використовуйте зарядний пристрій лише в приміщеннях із температурою від $5\text{ }^{\circ}\text{C}$ ($41\text{ }^{\circ}\text{F}$) до $40\text{ }^{\circ}\text{C}$ ($104\text{ }^{\circ}\text{F}$). Використовуйте зарядний пристрій лише в сухому приміщенні з належною вентиляцією, в якому немає пилу.
- Забороняється вставляти предмети у вентиляційні отвори зарядного пристрою.
- Заборонено з'єднувати контакти зарядного пристрою металевими предметами, оскільки це може призвести до короткого замикання.
- Використовуйте справні розетки відповідного типу.
- Використовуйте лише подовжувальні шнури з трьома дротами, призначені для застосування надворі, які мають заземлені штепсельні вилки з трьома контактами, і розетки із заземленням, які підходять для штепсельної вилки приладу.

Правила техніки безпеки під час обслуговування



ПОПЕРЕДЖЕННЯ: Перш ніж розпочати технічне обслуговування виробу, уважно прочитайте наведені нижче попередження.

- Перед технічним обслуговуванням, іншими перевітками чи монтажем виробу необхідно виймати акумулятор.
- За жодних умов не виконуйте технічне обслуговування пошкоджених акумуляторних блоків. Технічне обслуговування акумуляторних блоків мають виконувати лише спеціалісти виробника або повноваженого постачальника послуг.
- Оператор має виконувати лише ті види технічного обслуговування, що описані в цьому посібнику користувача. Якщо необхідно виконати складніші роботи з технічного обслуговування, слід звернутися до сервісного дилера.

- Заборонено мити батарею чи заряджальний пристрій водою. Використання сильнодіючих мийних засобів може призвести до пошкодження пластику.
- Відсутність технічного обслуговування зменшує термін служби виробу й підвищує вірогідність виникнення нещасних випадків.
- Для виконання робіт з обслуговування й ремонту, особливо в разі роботи із захисними пристроями виробу, необхідна спеціальна підготовка. Якщо після технічного обслуговування виріб не пройде частину перевірок, наведених у цьому посібнику користувача, зверніться до свого сервісного дилера. Ми гарантуємо можливість професійного ремонту й обслуговування вашого виробу.
- Зубці лека мають бути правильно нагострені. Дотримуйтеся наших рекомендацій. Прочитайте інструкції на упаковці лека.
- Використовуйте лише оригінальні запасні частини.
- Під час роботи з різальною насадкою завжди будьте в міцних рукавицях. Лека дуже гострі й можуть легко завдати травм.

Збирання

Вступ



ПОПЕРЕДЖЕННЯ: Перед збиранням виробу уважно прочитайте розділ про правила техніки безпеки.

Підключення зарядного пристрою

1. Під'єднайте заряджальний пристрій до джерела електроживлення, напруга й частота якого відповідають значенням на паспортній таблиці.
2. Під'єднайте штепсель лише до належним чином заземленої розетки. Світлодіод зарядного пристрою блимне один раз зеленим кольором.

Зверніть увагу: Акумулятор не заряджатиметься, якщо його температура буде менше 0 °C або більше 50 °C. Якщо температура перевищує 50 °C, зарядний пристрій охолоджує акумулятор перед заряджанням.

Установлення акумулятора



ПОПЕРЕДЖЕННЯ: Установлюйте у виріб лише оригінальні акумулятори Husqvarna.

1. Повністю зарядіть акумулятор.
2. Вставте акумулятор у тримач акумулятора виробу.

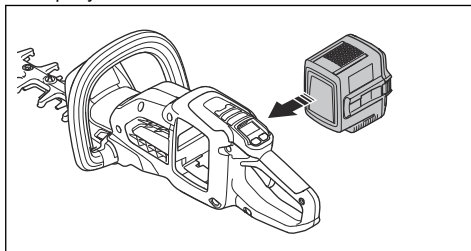

- а) Переконайтеся, що акумулятор вставлено правильно. Якщо акумулятор не вставляється в тримач легко, ви встановлюєте його неправильно.
- б) Переконайтеся, що акумулятор зафіксовано. Якщо ви почули клацання, акумулятор зафіксовано.

Інформація про акумулятор

Інформацію щодо використання акумулятора дивіться в посібнику користувача до нього.

Акумулятор дозволено використовувати за температури від -10 °C (14 °F) до 40 °C (104 °F).

Експлуатація

Вступ



ПОПЕРЕДЖЕННЯ: Перед використанням виробу уважно прочитайте розділ про правила техніки безпеки.

Husqvarna Connect

Husqvarna Connect є безкоштовною програмою для мобільного пристрою. У програмі Husqvarna Connect доступна низка розширених функцій для користування Husqvarna.

- розширена інформація про виріб;
- відомості про деталі й обслуговування виробу, а також довідкова інформація.

Щоб почати користуватися Husqvarna Connect

1. Завантажте програму Husqvarna Connect на свій мобільний пристрій.
2. Зареєструйтеся в програмі Husqvarna Connect.
3. Виконайте вказівки з підключення та реєстрації виробу, наведені в програмі Husqvarna Connect.

Зверніть увагу: У деяких країнах програма Husqvarna Connect може бути недоступною для завантаження. По додаткову інформацію звертайтеся до свого сервісного дилера.

Заряджання акумулятора

Зверніть увагу: Перед першим використанням акумулятор необхідно зарядити. Новий акумулятор заряджений лише на 30 %.

1. Переконайтеся, що акумулятор сухий.
2. Уставте акумулятор у заряджальний пристрій.

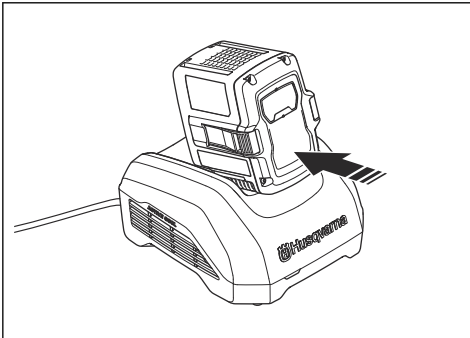

Зверніть увагу: Акумулятор і зарядний пристрій мати різний вигляд залежно від моделі, однак застосовується однакова процедура.

3. Переконайтеся, що на зарядному пристрої ввімкнувся зелений індикатор заряджання. Це буде означати, що акумулятор під'єднаний до зарядного пристрою правильно.
4. Якщо загоряються всі світлодіодні індикатори, це означає, що акумулятор повністю заряджений.

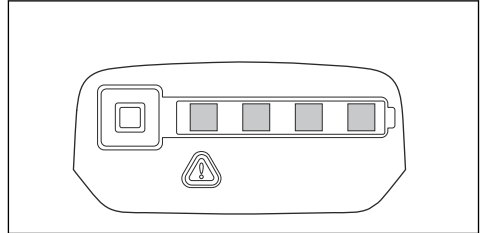

5. Щоб від'єднати зарядний пристрій від настінної розетки, витягніть штепсельну вилку. Не тягніть за кабель.
6. Вийміть акумулятор із зарядного пристрою.

Зверніть увагу: Детальнішу інформацію можна знайти в посібниках для акумулятора й зарядного пристрою.

Дії перед початком роботи з виробом

1. Перевірте робочу зону. Видаліть усі предмети, які можуть відлетіти.
2. Перевірте різальну насадку. Переконайтеся в тому, що леза гострі, на них немає тріщин або пошкоджень.
3. Переконайтеся в тому, що виріб працює належним чином. Переконайтеся в тому, що гайки та гвинти затягнуто належним чином.
4. Переконайтеся в тому, що ручку й запобіжні пристрої не пошкоджено та правильно прикріплено. Не використовуйте виріб у разі відсутності на ньому певних деталей або в разі змінення його початкових технічних характеристик. За необхідності використовуйте захисні рукавиці.
5. Перед початком експлуатації виробу переконайтеся в тому, що кришки не пошкоджено й встановлено правильно.

Запуск виробу

1. Натисніть кнопку ввімкнення / вимкнення та утримуйте її, доки не ввімкнеться зелений світлодіодний індикатор.

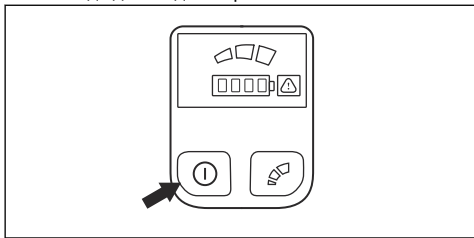

Зверніть увагу: Коли натискаєте кнопку ввімкнення / вимкнення, не натискайте фіксатор механічного пускового пристрою або механічний пусковий пристрій.

2. Натисніть фіксатор механічного пускового пристрою на передній ручці й утримуйте його.

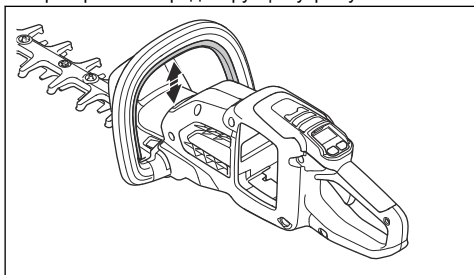

3. Щоб досягти максимальної швидкості, повністю натисніть механічний пусковий пристрій.

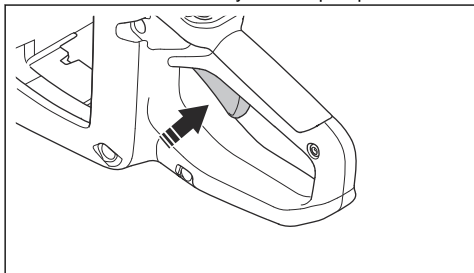

Робота з виробом

1. Під час обрізання бокових поверхонь живоплоту починайте знизу й пересувайте виріб угору вздовж живоплоту.

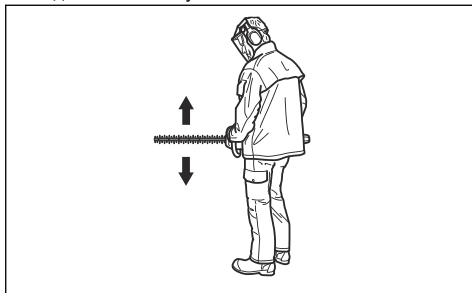

2. Регулюйте швидкість відповідно до робочого навантаження.
3. Для забезпечення стійкого робочого положення тримайте виріб поблизу тіла.
4. Переконайтеся, що кінчик різального обладнання не торкається землі.
5. Будьте обережні й працюйте повільно, доки не зріжете всі гілки правильно.

Вибір швидкості різання

Цей виріб оснащено кнопкою зміни режиму. За допомогою цієї кнопки оператор може обмежувати максимальну частоту обертання. Кнопка зміни режиму дає змогу перемикатися між 3 рівнями частоти обертання. На нижчих рівнях виріб споживає менше енергії, тому час роботи подовжується. Якщо для виконання роботи не потрібна максимальна потужність або частота обертання, користуйтеся виробом на рівнях 1 і 2. Якщо для виконання роботи потрібна максимальна потужність або частота обертання, увімкніть рівень 3. Не слід вмикати більшу потужність, ніж необхідно.

1. Натисніть кнопку зміни режиму, щоб установити обмеження максимальної частоти обертання. Про активний стан функції свідчитьме ввімкнений білий світлодіодний індикатор.

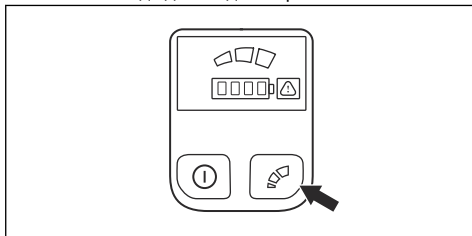

2. Знову натисніть кнопку зміни режиму, щоб установити наступний рівень частоти обертання.

Функція автоматичного вимкнення

Виріб оснащено функцією автоматичного вимкнення, яка вимикає виріб, якщо ви не користуєтеся ним упродовж 3 хвилин.

Зупинення виробу

1. Відпустіть механічний пусковий пристрій або його фіксатор.
2. Натискайте кнопку ввімкнення / вимкнення, доки зелений світлодіодний індикатор не згасне.

3. Натисніть кнопки виймання на акумуляторі й витягніть його.

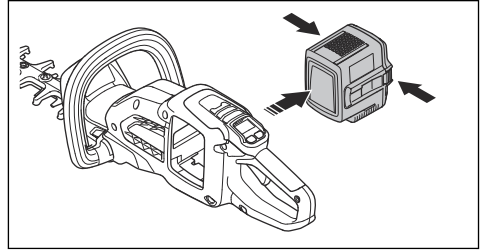

ТЕХНІЧНЕ ОБСЛУГОВУВАННЯ

Вступ



ПОПЕРЕДЖЕННЯ: Перед початком технічного обслуговування уважно прочитайте розділ про правила техніки безпеки.



ПОПЕРЕДЖЕННЯ: Перед початком технічного обслуговування виробу виймайте акумулятор.

Графік технічного обслуговування

Нижче наведено перелік заходів технічного обслуговування, які слід виконувати. Крім технічного обслуговування, зазначеного в графіку технічного обслуговування, регулярно звертайтеся до дилера з обслуговування Husqvarna для обслуговування виробу. Із запитаннями щодо інтервалів технічного обслуговування звертайтеся до дилера з обслуговування Husqvarna.

Технічне обслуговування	Щодня	Щотижня	Щомісяця
Очистьте зовнішні деталі виробу сухою ганчіркою. Не використовуйте воду.	X		
Переконайтеся, що кнопка ввімкнення / вимкнення працює правильно й не пошкоджена.	X		
Переконайтеся в тому, що механічний пусковий пристрій і його фіксатор працюють правильно з точки зору безпеки. Див. <i>Перевірка механічного пускового пристрою та його фіксатора на сторінці 9.</i>	X		
Переконайтеся, що всі елементи керування працюють і не пошкоджені.	X		
Переконайтеся, що лезо і його кожух не мають тріщин і пошкоджень. Якщо на лезі чи його кожусі є тріщини або вони зазнавали ударів, замініть їх.	X		
Упевніться, що на лезі відсутні пошкодження й воно не зігнуте. Якщо лезо зігнуте або пошкоджене, зверніться до дилера щодо заміни леза.	X		
Перевірте щиток для руки на наявність пошкоджень. Якщо щиток пошкоджено, замініть його.	X		
Переконайтеся в тому, що всі гвинти й гайки затягнуті.		X	
Перевірте акумулятор на відсутність пошкоджень.	X		
Переконайтеся, що акумулятор заряджений.	X		
Переконайтеся, що зарядний пристрій не пошкоджений.	X		
Змастіть лезо.	X		
Перевірте з'єднання між акумулятором і виробом. Перевірте з'єднання між акумулятором і зарядним пристроєм.			X

Перевірка акумулятора й зарядного пристрою

1. Перевірте акумулятор на наявність пошкоджень на кшталт тріщин.
2. Перевірте зарядний пристрій на наявність пошкоджень на кшталт тріщин.
3. Перевірте з'єднувальний шнур зарядного пристрою на предмет пошкоджень і тріщин.

Чищення виробу, акумулятора й зарядного пристрою

1. Після використання протріть виріб сухою тканиною.
2. Протріть сухою тканиною акумулятор і зарядний пристрій. Тримайте напрямні рейки акумулятора в чистоті.

3. Перед встановленням акумулятора в зарядний пристрій чи виріб переконайтеся, що контакти акумулятора й зарядного пристрою чисті.

Перевірка леза

1. Видаляйте небажані матеріали з леза антикорозійним засобом для чищення перед початком роботи й після роботи.
2. Перевірте кромки леза на відсутність пошкоджень і деформацій.
3. Для видалення задилок на краях леза скористайтеся напилком.
4. Переконайтеся, що леза рухаються вільно.

Змащування леза

1. Перед тривалим зберіганням змащуйте леза рекомендованим аерозольним мастилом.

Усунення несправностей

Інтерфейс користувача

Світлодіодний екран	Можливі несправності	Можливе рішення
Блимає світлодіодний індикатор попередження.	Під час запуску виробу одночасно натиснуто фіксатор механічного пускового пристрою та кнопку ввімкнення / вимкнення.	Розблокуйте фіксатор механічного пускового пристрою. Відпустіть механічний пусковий пристрій, щоб увімкнути виріб.
	Відхилення температури від норми.	Дайте виробу охолонути.
	Перевантаження. Леза не рухаються.	Розблокуйте леза.
	Одночасно натиснуто механічний пусковий пристрій і кнопку ввімкнення / вимкнення.	Відпустіть механічний пусковий пристрій, щоб увімкнути виріб.
Блимає зелений світлодіод вклюдження.	Недостатня напруга акумулятора.	Зарядіть акумулятор.
Індикатор попередження ввімкнений.	Обслуговування.	Зверніться до свого дилера з обслуговування.

Акумулятор

Несправність	Можливі несправності	Можливе рішення
Блимає зелений світлодіодний індикатор.	Недостатня напруга акумуляторної батареї.	Зарядіть акумулятор.
Блимає червоний світлодіод помилки.	Акумулятор розряджений.	Зарядіть акумулятор.
	Відхилення температури від норми.	Акумулятор дозволяється використовувати за температури від -10°C (14°F) до 40°C (104°F).
	Перенапруга.	Вийміть акумулятор із зарядного пристрою.
Вмикається червоний світлодіод помилки.	Завелика різниця напруги між елементами акумуляторної батареї (1 В).	Зверніться до свого дилера з обслуговування.

Зарядний пристрій

Несправність	Можливі несправності	Можливе рішення
Блимає червоний світлодіод помилки.	Відхилення температури від норми.	Зарядний пристрій дозволяється використовувати за температури від 5 °C (41 °F) до 40 °C (104 °F).
Вмикається червоний світлодіод помилки.		Зверніться до свого дилера з обслуговування.

Транспортування, зберігання й утилізація

Транспортування та зберігання

- На літій-іонні акумулятори поширюються правила щодо небезпечного вантажу.
- У разі перевезення пасажирським або вантажним транспортом дотримуйтеся спеціальних вимог щодо упаковки й маркування (це правило також стосується третіх осіб і експедиторів).
- Перш ніж відправляти виріб, проконсультуйтеся з особою, що пройшла спеціальну підготовку щодо поводження з небезпечними матеріалами. Дотримуйтеся всіх застосованих національних норм і правил.
- Перед пакуванням акумулятора ізолюйте відкриті контакти. Зафіксуйте акумулятор у упаковці, щоб він не рухався.
- Під час підготовки до зберігання чи транспортування виробу завжди виймайте акумулятор.
- Зберігайте акумулятор і зарядний пристрій у сухому приміщенні, захищеному від вологи та низьких температур.
- Заборонено зберігати акумулятор у місці, де можуть утворюватися статичні заряди. Не зберігайте акумулятор у металевій коробці.
- Зберігайте акумулятор за температури 5–25 °C у захищеному від прямих сонячних променів місці.
- Зберігайте зарядний пристрій за температури від 5 °C до 45 °C у захищеному від прямих сонячних променів місці.
- Використовуйте зарядний пристрій лише за температури навколишнього середовища 5–40 °C.
- Перед довготривалим зберіганням акумулятор необхідно зарядити на 30–50 %.
- Зберігайте зарядний пристрій у сухому закритому приміщенні.
- Зберігайте акумулятор і зарядний пристрій окремо. Не дозволяйте дітям та іншим особам без належної підготовки торкатися обладнання. Зберігайте обладнання в приміщеннях, які можна закрити на замок.

- Перед тривалим зберіганням промийте виріб і проведіть повне технічне обслуговування.
- Під час транспортування й зберігання використовуйте чохол для транспортування, що допоможе захистити виріб від травм і пошкоджень.
- Під час транспортування надійно закріплюйте виріб.

Утилізація

Цей символ означає, що цей виріб не можна утилізувати разом із побутовими відходами. Утилізуйте його через місцевий пункт збору електричного й електронного обладнання. Це сприяє правильному управлінню відходами. Зверніться до місцевих органів влади, служби збору побутових відходів, вашого дилера або роздрібного продавця для отримання інформації. Оскільки виріб може містити небезпечні речовини, його неправильна утилізація може нашкодити довкіллю і здоров'ю людей.



Зверніть увагу: Символ нанесений на виріб чи упаковку виробу.

Технічні дані

Технічні характеристики

	322iHD60
Електродвигун	
Тип двигуна	Двигун постійного струму (без щіток) 36 В
Маса ¹	
Маса без акумулятора, кг	3,3
Вага з акумулятором (за замовчуванням акумулятор BLi200), кг	4,7
Різальне обладнання	
Тип	Двосторонній
Довжина леза, мм	600
Швидкість руху лез, рухів/хв, у режимі високої швидкості	3500
Швидкість руху лез, рухів/хв, у режимі середньої швидкості	2800
Швидкість руху лез, рухів/хв, у режимі низької швидкості	2100
Рівень захисту від води	
IPX4 ²	Так
Випромінювання шуму ³	
Рівень звукової потужності, вимірний, дБ(А)	96
Рівень звукової потужності, гарантований, L _{WA}	98
Рівні звуку	
Рівень звукового тиску на слухові органи оператора за результатами вимірювання згідно зі стандартом EN 62841-4-2, дБ(А)	85
Рівні вібрації ⁴	

¹ Виміряно без чохла для транспортування.

² Ручні акумуляторні вироби Husqvarna з маркуванням IPX4 відповідають цим вимогам на рівні їх за твердження.

³ Випромінювання шуму в середовище, виміряне як звукова потужність (L_{WA}), відповідає директиві ЄС 2000/14/ЄС. Різниця між гарантованим і вимірюваним рівнем звукової потужності полягає в тому, що гарантована звукова потужність включає також дисперсію результатів вимірювання й відмінності між різними виробами тієї самої моделі відповідно до Директиви 2000/14/ЄС.

⁴ Указані дані щодо рівня вібрації мають стандартну статистичну розбіжність (стандартне відхилення) у 1,5 м/с².

Указане загальне значення рівня вібрації виміряно відповідно до стандартного методу випробувань і може використовуватися для порівняння одного інструмента з іншим.

Указане загальне значення рівня вібрації можна також використовувати для попередньої оцінки впливу вібрації на оператора.

	322iHD60
Рівні вібрації (a_n) на ручках відповідно до стандарту EN 62841-4-2, м/с ² , передні/задні ручки	2,3 / 2,8

Схвалені акумулятори

Акумулятор	BLI200
Тип	Літій-іонний
Ємність батареї, ампер-години	5,2
Номінальна напруга, В	36
Маса, кг	1,4

Сертифіковані зарядні пристрої

Зарядний пристрій	QC330
Вхідна напруга, В	100-240
Частота, Гц	50-60
Потужність, Вт	330

Декларація відповідності

Декларація відповідності ЄС

Ми, компанія **Husqvarna AB**, SE-561 82 Huskvarna, Швеція, тел.: +46-36-146500, заявляємо під свою виключну відповідальність, що представлений виріб:

Опис	Акумуляторний тример для живоплоту
Бренд	Husqvarna
Тип / модель	322iHD60
Ідентифікація	Серійні номери за 2022 рік і пізніше

повністю відповідає таким директивам і нормам ЄС:

Норма	Опис
2006/42/EC	«Про механічне обладнання»
2014/30/EU	«Про електромагнітну сумісність»
2011/65/EU	«Про обмеження використання небезпечних речовин»
2000/14/EC	«Про випромінювання шуму від обладнання, призначеного для використання надворі»

і що до нього застосовуються вказані далі узгоджені стандарти та (або) технічні специфікації: EN 62841-1:2015, EN 62841-4-2:2019, EN ISO 12100:2010, EN 61000-6-1:2007, EN 61000-6-3:2007+A1:2011, EN IEC 63000:2018.

SMP Svensk Maskinprovning AB, Box 4053, SE-904 03 Umeå, Sweden (Швеція), виконали добровільну сертифікацію на відповідність вимогам згідно з Додатком IX до стандарту 2006/42/EC.

Крім того, компанія SMP Svensk Maskinprovning AB затвердила відповідність додатку V до директиви ради ЄС 2000/14/EC.

Додаткові відомості стосовно випромінювання шуму дивіться в розділі *Технічні дані на сторінці 19*.

Гускварна, 01.07.2023

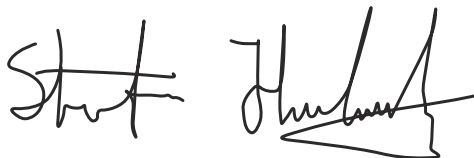

Стефан Гольмберг (Stefan Holmberg), керівник відділу НДДКР, управління технологіями,

Відповідальний за технічну документацію



Husqvarna®

www.husqvarna.com

Оригінальні інструкції



1144065-53



2025-06-25